

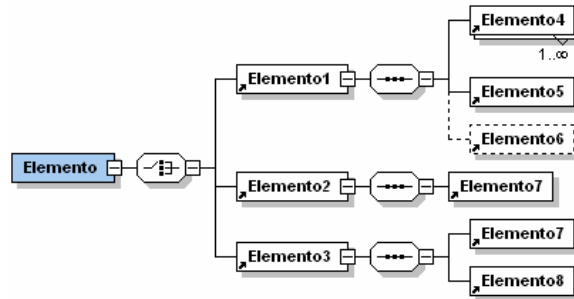

### 3.1 Notazioni grafiche

I DTD sono stati rappresentati graficamente secondo la notazione “W3C Schema”, come riportato, a titolo di esempio, nella figura seguente.



Ogni “elemento” è rappresentato all’interno di un rettangolo. Rettangoli delimitati da linee continue indicano elementi obbligatori, mentre rettangoli delimitati da linee tratteggiate, indicano elementi opzionali (vedi figura seguente).



Un elemento può essere costituito da un elemento a scelta tra quelli indicati a destra del simbolo , come rappresentato dalla seguente figura.

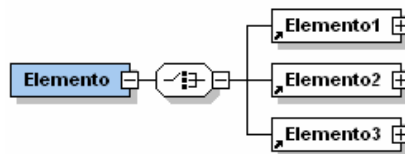

Un elemento è composto da tutti (se obbligatori) gli elementi presenti a destra del simbolo , come rappresentato dalla seguente figura.

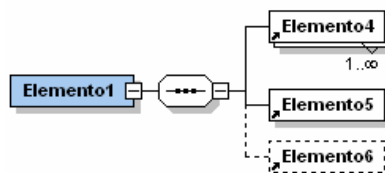

Il simbolo “1..∞” indica una cardinalità del corrispondente elemento compresa fra 1 ed n (vale a dire che l’elemento è presente una o più volte).

Il simbolo “0..∞” indica una cardinalità del corrispondente elemento compresa fra 0 ed n (vale a dire che l’elemento non è obbligatorio, ma che, se presente, può esserlo anche più di una volta).

Gli elementi possono essere dotati di diversi attributi, che, in tale rappresentazione grafica, non vengono però evidenziati. Per una loro dettagliata descrizione si rimanda alla lettura dei DTD relativi riportati successivamente.

Anche altre strutture dati, non direttamente riconducibili a file XML, quali, ad esempio, buste MIME, S/MIME, file firmati, ecc., sono state riportate secondo la notazione “W3C Schema”. Tale rappresentazione non deve, quindi, essere considerata come rigorosa, ma è stata semplicemente adottata per uniformare lo stile grafico di schematizzazione.

### 3.2 XML

#### Attestazione.xml

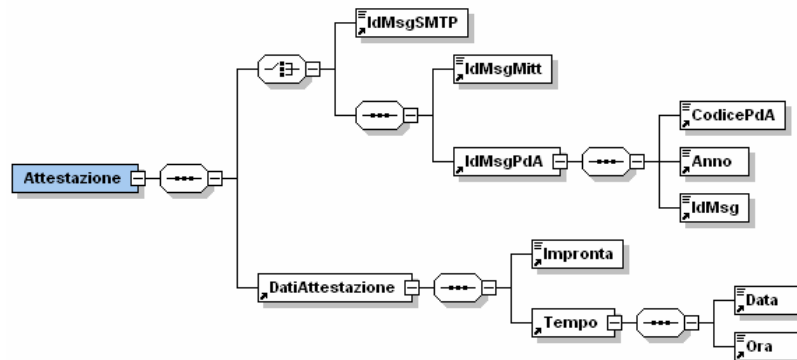

- IdMsgSMTP: Non è valorizzato nei flussi tra PdA e GC.
- IdMsgMitt: Identificativo del messaggio a cui si riferisce l'attestazione temporale, assegnato dall'Avvocato.
- IdMsgPdA: Identificativo del messaggio di inoltro notifica generato dal PdA

*CodicePdA* = codice identificativo del PdA

*Anno* = anno di generazione del messaggio

*IdMsg* = progressivo numerico univoco nell'ambito dell'anno

- DatiAttestazione: Contiene l'impronta della busta ricevuta (nel formato S/MIME) e la data e ora dell'evento di attestazione temporale

*Impronta* = Impronta del file S/MIME inviato dal PdA al GC

*Tempo* = Data e ora di produzione dell'attestazione temporale, ora locale di 2 cifre (formato H24); minuti di 2 cifre; secondi di 2 cifre; carattere di separazione ":". Es.: 13:08:09

#### Certificazione.xml

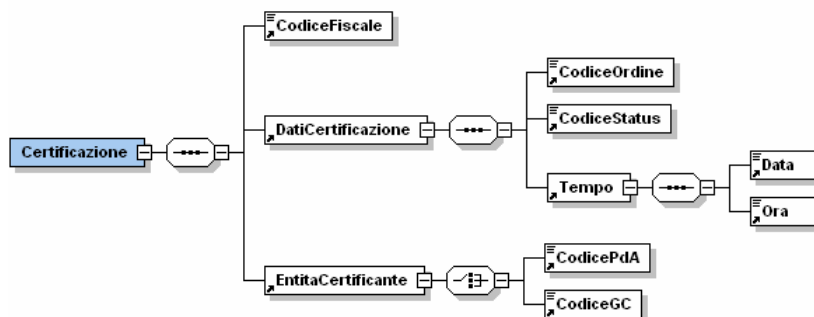

- CodiceFiscale: codice fiscale dell'Avvocato che si certifica (deve coincidere con Infolnoltro/Mittente/CodiceFiscale).

- DatiCertificazione: Dati risultanti nell'albo elettronico all'atto della certificazione

*CodiceOrdine* = Organizzazione (CdO) che ha fornito i dati per la certificazione dello status dell'Avvocato

*CodiceStatus* = Codice dello status professionale dell'Avvocato risultante all'atto della

certificazione (attivo: "A", sospeso: "S", radiato: "R")

*Tempo* = Data e ora in cui è eseguita la certificazione

- EntitaCertificante: codice dell'entità che ha eseguito la certificazione (PdA o GC).

### Eccezione.xml

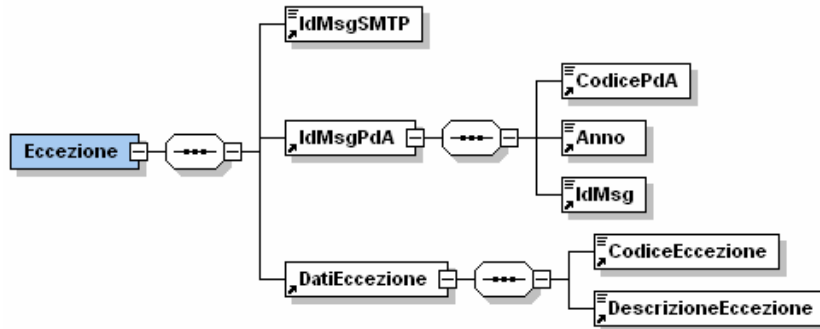

- IdMsgSMTP**: l'identificativo SMTP del messaggio ricevuto (parametro Message-ID). Tale identificativo potrebbe costituire l'unico modo di identificare il messaggio, qualora non fosse possibile eseguirne lo sbustamento.
- IdMsgPdA**: identificativo del messaggio generato dal PdA.
  - CodicePdA* = codice identificativo del PdA
  - Anno* = anno di generazione del messaggio
  - IdMsg* = progressivo numerico univoco nell'ambito dell'anno
- DatiEccezione**
  - CodiceEccezione* = codice identificativo dell'errore riscontrato
  - DescrizioneEccezione* = descrizione dell'errore riscontrato

### EsitoAtto.xml

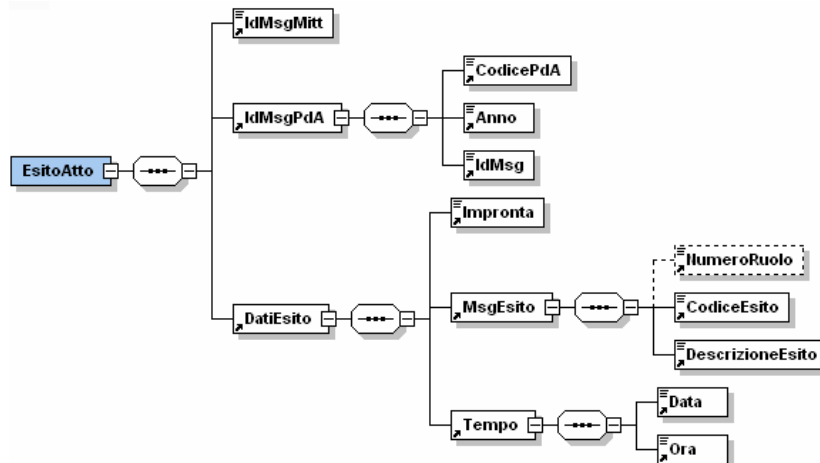

- IdMsgMitt**: Identificativo assegnato dall'Avvocato all'atto informatico.
- IdMsgPdA**: Identificativo del messaggio di inoltro atto generato dal PdA
  - CodicePdA* = Codice identificativo del PdA
  - Anno* = Anno di generazione del messaggio
  - IdMsg* = Progressivo numerico univoco nell'ambito dell'anno

- **DatiEsito:**
  - Impronta* = Impronta del file Atto.enc
  - MsgEsito* = *NumeroRuolo* = Contiene il numero di ruolo assegnato al fascicolo. (Presente solamente se l'atto depositato è una iscrizione a ruolo)
  - CodiceEsito* = Contiene il codice dell'esito dell'atto depositato. I possibili codici di esito sono:
    - 1 Esito positivo generato in automatico dal sistema
    - 2 Esito positivo generato manualmente dal Cancelliere
    - 1 Esito negativo (sia per esito automatico, sia per esito generato dal Cancelliere)
  - DescrizioneEsito* = Contiene la descrizione dell'esito dell'atto depositato
- Tempo* = Data e ora in cui è stato generato l'esito

### Infolnoltro.xml

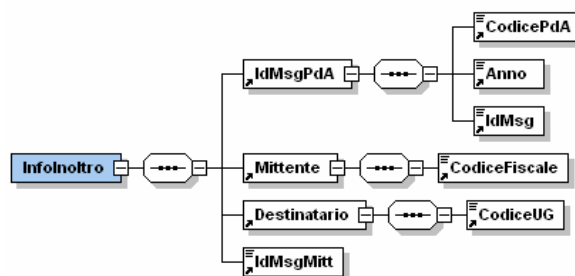

- **IdMsgPdA:** Identificativo univoco del messaggio generato dal PdA
  - CodicePdA* = Codice identificativo del PdA
  - Anno* = Anno di generazione del messaggio
  - IdMsg* = Progressivo numerico univoco nell'ambito dell'anno
- **Mittente**
  - CodiceFiscale* = Codice fiscale dell'Avvocato che ha originato il messaggio
- **Destinatario**
  - CodiceUG* = Codice identificativo dell'UG destinatario
- **IdMsgMitt:** Identificativo assegnato dall'Avvocato all'atto informatico.

### Comunicazione.xml

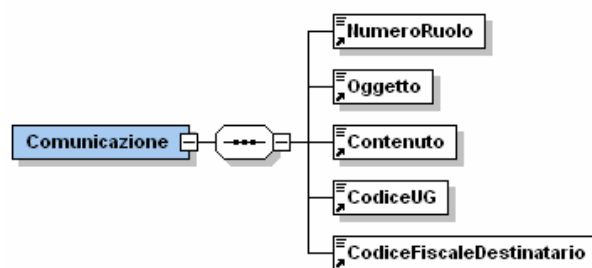

- Numero Ruolo: Numero di iscrizione a ruolo del fascicolo cui si riferisce il biglietto di cancelleria.
- Contenuto: Testo della comunicazione.
- CodiceUG: Codice dell'Ufficio Giudiziario mittente.
- CodiceFiscaleDestinatario: Codice Fiscale dell'Avvocato destinatario.

## InfoIndirizzamento.xml

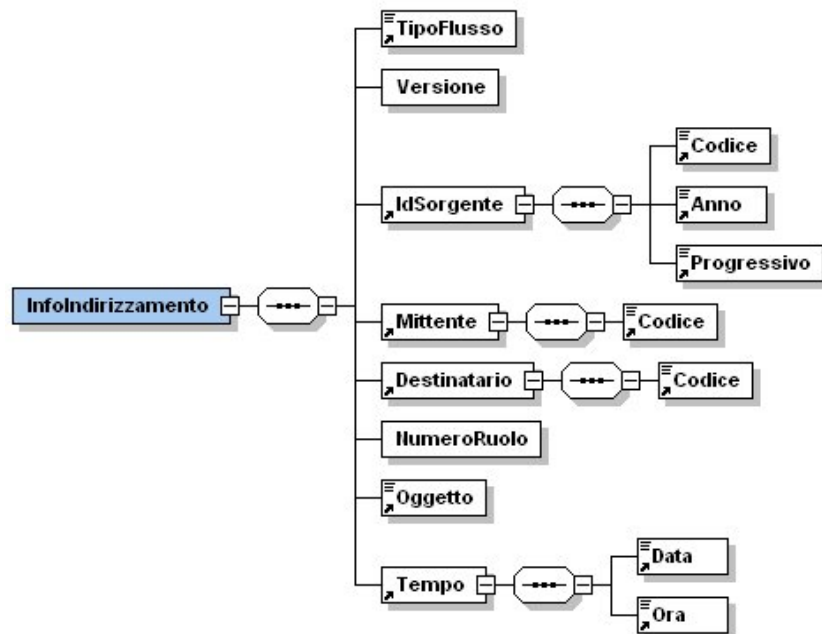

- TipoFlusso: Tipologia del flusso a cui si riferisce InfoIndirizzamento.
- Versione: Versione del chiamante nella forma M.m.r (ad esempio: 2.5.1).
- IdSorgente: Terna identificativa assegnata dal sistema mittente
  - Codice* = Codice identificativo. Nel caso di persone fisiche è il Codice Fiscale
  - Anno* = L'anno deve essere di quattro cifre "aaaa" , ad esempio 2005
  - Progressivo* = Il progressivo deve essere numerico, ad esempio 12345
- Mittente
  - Codice* = Codice Identificativo del mittente del messaggio
- Destinatario
  - Codice* = Codice Identificativo del destinatario del messaggio
- NumeroRuolo: Numero di iscrizione a ruolo.
- Oggetto: Oggetto del messaggio.
- Tempo: Data e ora di invio del messaggio
  - Data* = Anno di 4 cifre; mese di 2 cifre; giorno di 2 cifre; carattere di separazione "-" (ISO 8601 esteso). Es.: 2003-09-16
  - Ora* = Ora di 2 cifre (formato H24); minuti di 2 cifre; secondi di 2 cifre; carattere di separazione ":". Es.: 13:08:09

## InfoNotifica.xml

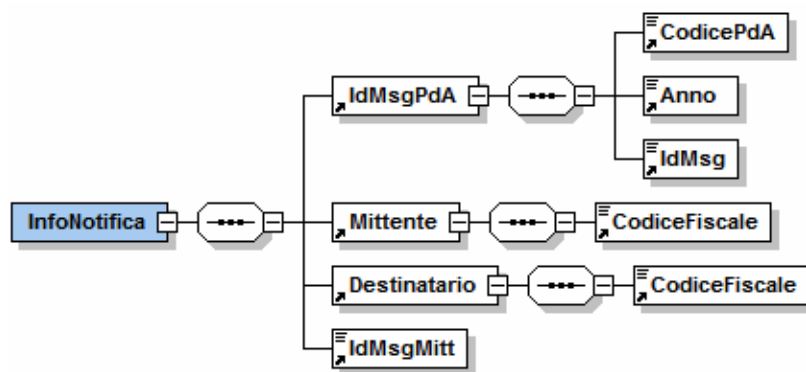

- IdMsgPdA: Identificativo univoco del messaggio generato dal PdA
  - CodicePdA* = Codice identificativo del PdA
  - Anno* = Anno di generazione del messaggio
  - IdMsg* = Progressivo numerico univoco nell'ambito dell'anno
- Mittente
  - CodiceFiscale* = Codice fiscale dell'Avvocato che ha originato il messaggio
- Destinatario
  - CodiceFiscale* = Codice fiscale dell'Avvocato destinatario
- IdMsgMitt.
  - IdMsgMitt* = Identificativo assegnato dall'Avvocato al documento informatico

# ComunicazioneIndirizzi.xml

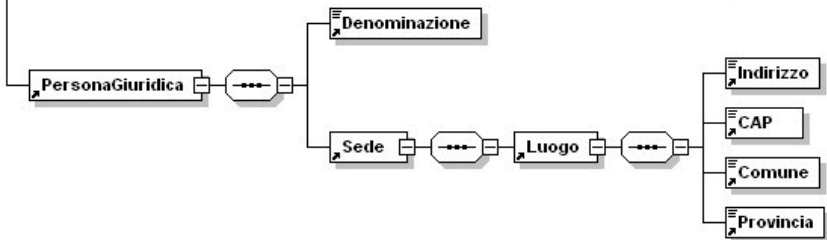
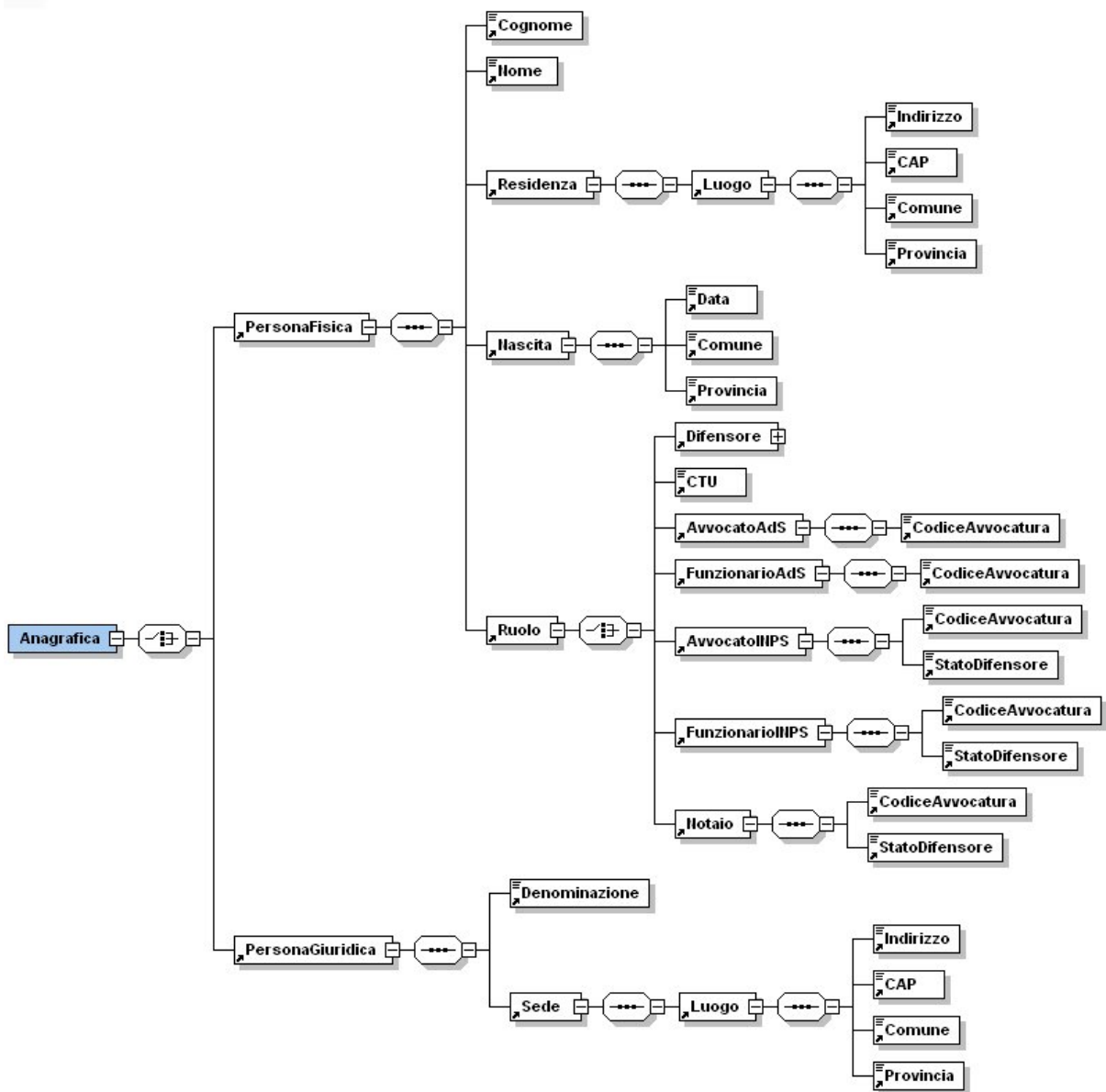
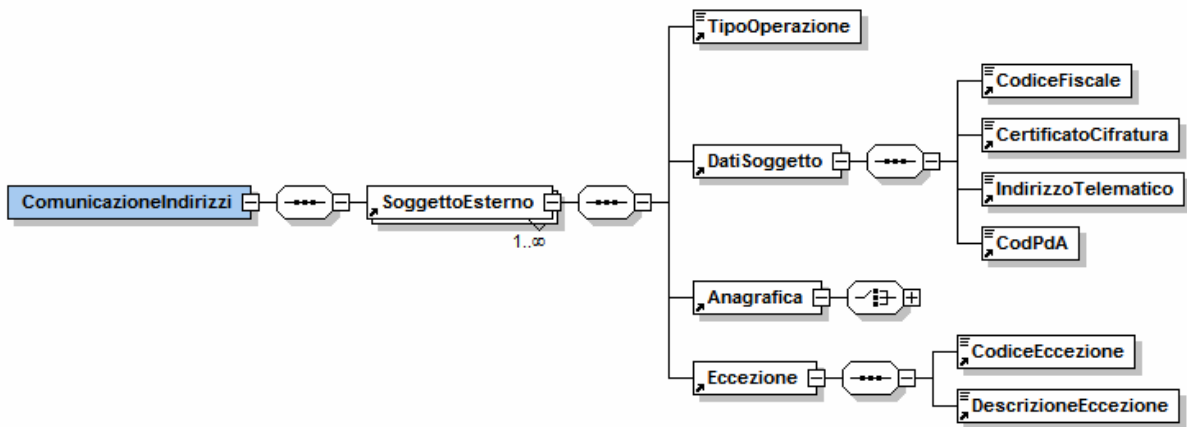

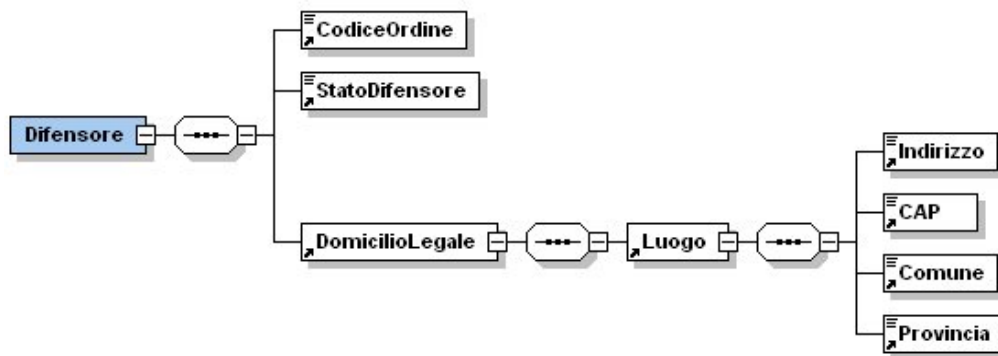

- TipoOperazione: Tipologia di operazione richiesta, può assumere i valori:
  - “I”: operazione di iscrizione di una nuova utenza inviata dal PdA
  - “M”: operazione di variazione dei dati generata dall’utente stesso, da PdA
  - “C”: richiesta di cancellazione, inviata da PdA
  - “A”: operazione di iscrizione all’Albo di un nuovo soggetto inviata dal CdO
  - “V”: richiesta di variazione dello status professionale o di iscrizione di un nuovo avvocato, generata dal CdO
  - “E”: richiesta di cancellazione, inviata da CdO
- DatiSoggetto: dati dell’utente iscritto su PdA
  - CodiceFiscale* = Codice fiscale dell’utente
  - CertificatiCifratura* = Chiave pubblica del certificato di cifratura
  - IndirizzoTelematico* = Indirizzo di CPECPT dell’utente su PdA
  - CodicePdA* = Codice identificativo del PdA
- Anagrafica: struttura contenente i dati del soggetto.
- Eccezione: l’elemento è valorizzato se il GC riscontra una anomalia nel formato della richiesta ricevuta
  - CodiceEccezione* = Codice dell’eccezione
  - DescrizioneEccezione* = Descrizione dell’eccezione riscontrata

### 3.3 Posta elettronica ordinaria

Nei flussi che si basano su posta elettronica ordinaria i messaggi SMIME in uscita dal PdA sono firmati con il certificato di firma del server del PdA (*CertificatoFirmaSrvPdA*).

#### 3.3.1 Buste spedite dal PdA

##### Struttura InoltroAtto

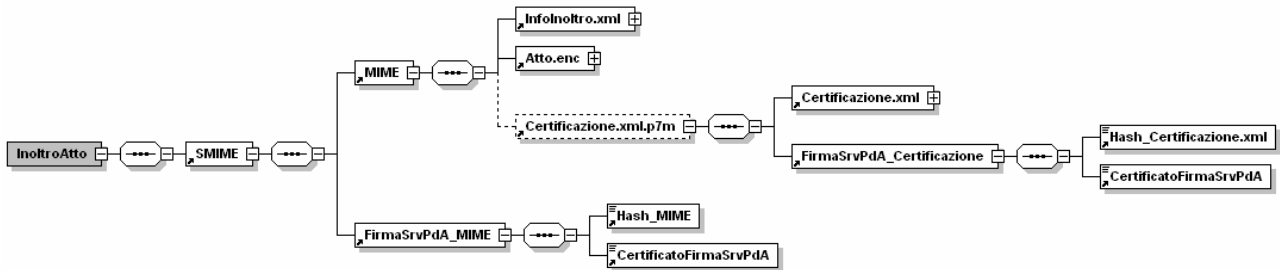

<b>Busta</b>	Deposito Atto
<b>Struttura SMIME</b>	InoltroAtto
<b>Allegati</b>	Infonoltro.xml Atto.enc Certificazione.xml.p7m (solo per PdA dei Consigli dell'Ordine o CNF)
<b>Subject</b>	Deposito Atto: <CodPdA>-aaaa-nnnnnnnnn
<b>Utilizzo</b>	Invio dell'atto da depositare

#### 3.3.2 Buste spedite al PdA

##### Struttura AttestazioneTemporale



<b>Busta</b>	Attestazione Deposito Atto
<b>Struttura MIME</b>	AttestazioneTemporale
<b>Allegato</b>	Attestazione.xml.p7m
<b>Subject</b>	Attestazione – biz::=<DominioGC>\private\$\pt_attendi_dsn_generico{<codice>}
<b>Utilizzo</b>	Attestazione Temporale di ricezione da parte del GC della busta inviata dal PdA

##### Struttura NotificaEccezione



<b>Busta</b>	Eccezione Deposito Atto
<b>Struttura MIME</b>	NotificaEccezione
<b>Allegato</b>	Eccezione.xml
<b>Subject</b>	Notifica Eccezione – biz::=<DominioGC>\private\$\pt_attendi_dsn_generico{<codice>}
<b>Utilizzo</b>	Notifica Eccezione rilevata nella ricezione da parte del GC della busta inviata dal PdA (alternativa a Attestazione Deposito Atto)

### Struttura ComunicazioneEsito

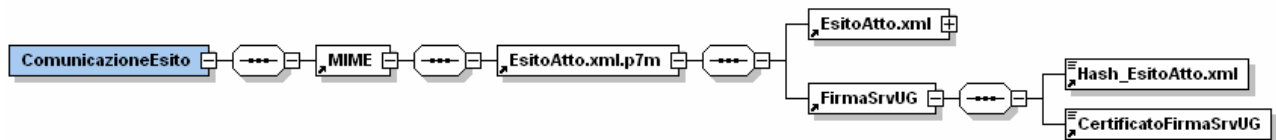

<b>Busta</b>	Esito Atto Automatico Depositato
<b>Struttura MIME</b>	ComunicazioneEsito
<b>Allegato</b>	EsitoAtto.xml.p7m
<b>Subject</b>	<b>EsitoAttoAuto</b> – biz::=<DominioGC>\private\$\pt_attendi_dsn_generico{<codice>}
<b>Utilizzo</b>	Comunicazione dell'esito dei controlli automatici

<b>Busta</b>	Esito Atto Depositato
<b>Struttura MIME</b>	Comunicazione Esito
<b>Allegato</b>	EsitoAtto.xml.p7m
<b>Subject</b>	<b>EsitoAtto</b> – biz::=<DominioGC>\private\$\pt_attendi_dsn_generico{<codice>}
<b>Utilizzo</b>	Comunicazione dell'esito di Cancelleria

### 3.4 Posta elettronica certificata

Nei flussi che si basano su posta elettronica certificata i messaggi SMIME in uscita dal PdA sono firmati dal gestore di posta elettronica certificata (*CertificatoFirmaSrvPdA*).

#### 3.4.1 Buste spedite dal PdA

##### Struttura InoltroNotificaAvvocato

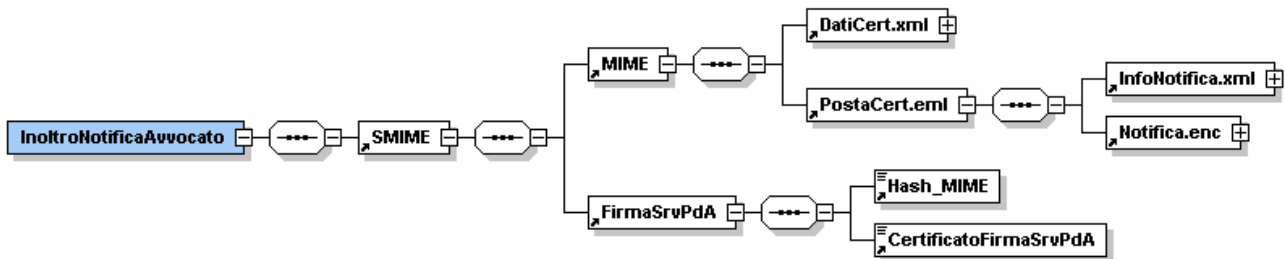

<b>Busta</b>	Notifica
<b>Struttura SMIME</b>	InoltroNotificaAvvocato
<b>Allegato</b>	InfoNotifica.xml Notifica.enc
<b>Subject</b>	POSTA CERTIFICATA: Notifica: <CodPdA>-aaaa-nnnnnnnnn
<b>Utilizzo</b>	Invio del messaggio da Notificare

##### Struttura InvioAlbo

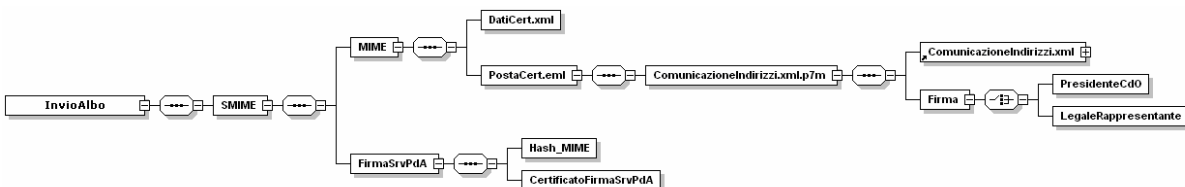

<b>Busta</b>	Comunicazione Invio Albo
<b>Schema SMIME</b>	InvioAlbo
<b>Allegato</b>	ComunicazioneIndirizzi.xml.p7m
<b>Subject</b>	POSTA CERTIFICATA: Invio Albo Elettronico CdO: <CodPdA>-aaaa-nnnnnnnnn: (p di tp)
<b>Utilizzo</b>	Invio integrale dell'Albo elettronico degli iscritti dal CdO con l'indicazione della parte "p" rispetto al totale degli invii previsti "tp"

### Struttura AggiornamentoAlbo

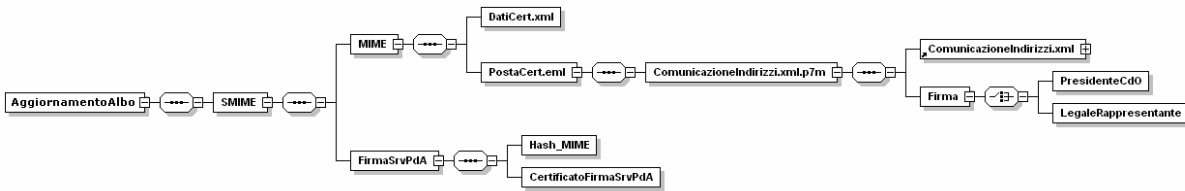

<b>Busta</b>	Comunicazione Aggiornamento Albo
<b>Schema SMIME</b>	AggiornamentoAlbo
<b>Allegato</b>	ComunicazioneIndirizzi.xml.p7m
<b>Subject</b>	POSTA CERTIFICATA: Comunicazione Indirizzi CdO: <CodPdA>-aaaa-nnnnnnnnn
<b>Utilizzo</b>	Invio comunicazioni di iscrizione nuovi Avvocati, variazione di status professionale e cancellazioni dal CdO.

### Struttura RichiestaAggiornamentoUtenze

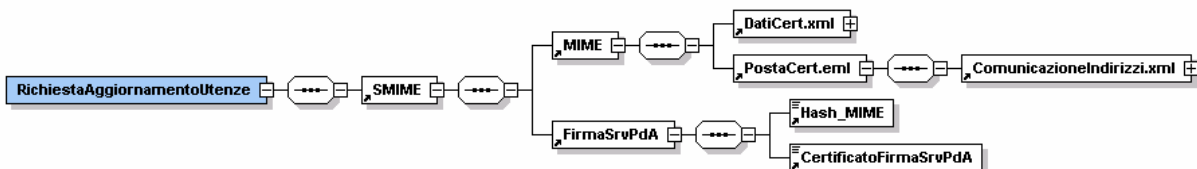

<b>Busta</b>	Richiesta Aggiornamento Utenze
<b>Schema SMIME</b>	RichiestaAggiornamentoUtenze
<b>Allegato</b>	ComunicazioneIndirizzi.xml
<b>Subject</b>	POSTA CERTIFICATA: Comunicazione Indirizzi PdA: <CodPdA>-aaaa-nnnnnnnnn
<b>Utilizzo</b>	Invio comunicazioni di registrazione, cancellazione o modifica dei dati richiesta dell'utente stesso, da Pda

### 3.4.2 Buste spedite al PdA

#### Struttura BigliettoCancelleria

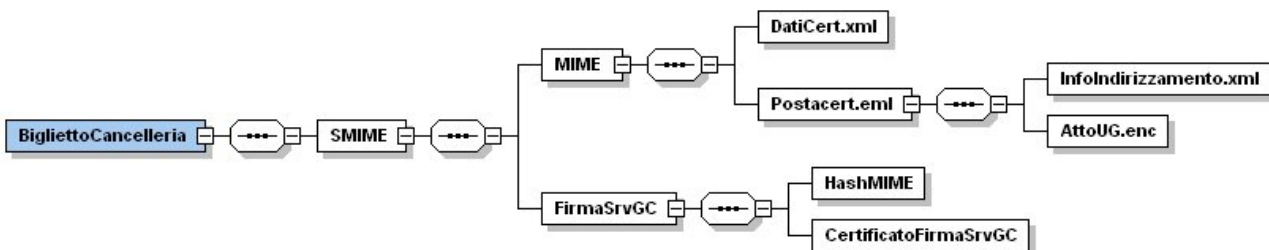

<b>Busta</b>	Biglietto di Cancelleria
<b>Struttura SMIME</b>	BigliettoCancelleria

<b>Allegato</b>	AttoUG.enc InfoIndirizzamento.xml
<b>Subject</b>	POSTA CERTIFICATA: Biglietto di Cancelleria: <GCMsgId>
<b>Utilizzo</b>	Invio di Biglietto di Cancelleria dalla CPECPT dell'UG (<CodGL>@giustiziacertpt.it) alla CPECPT dell'avvocato destinatario

### Struttura AttestazioneCertificata

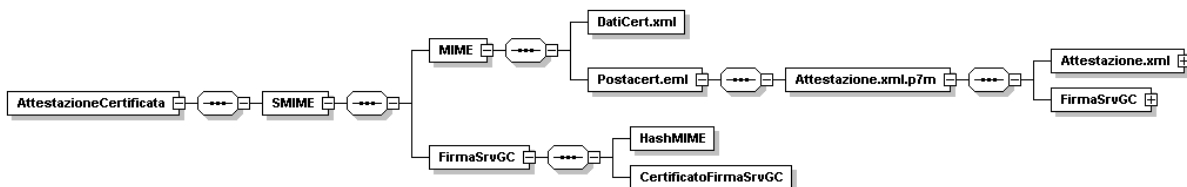

<b>Busta</b>	Attestazione Richiesta Aggiornamento Utenze
<b>Schema SMIME</b>	AttestazioneCertificata
<b>Allegato</b>	Attestazione.xml.p7m
<b>Subject</b>	POSTA CERTIFICATA: Attestazione: <CodPdA>-aaaa-nnnnnnnnn: GCMsgId-nn
<b>Utilizzo</b>	Attestazione Temporale inviata da GC in caso di richiesta formalmente corretta proveniente da Pda

<b>Busta</b>	Attestazione Comunicazione Aggiornamento Utenze
<b>Schema SMIME</b>	AttestazioneCertificata
<b>Allegato</b>	Attestazione.xml.p7m
<b>Subject</b>	POSTA CERTIFICATA: Attestazione: <CodPdA>-aaaa-nnnnnnnnn: GCMsgId-nn
<b>Utilizzo</b>	Attestazione Temporale inviata da GC in caso di richiesta formalmente corretta proveniente da CdO

### Struttura Eccezione Certificata

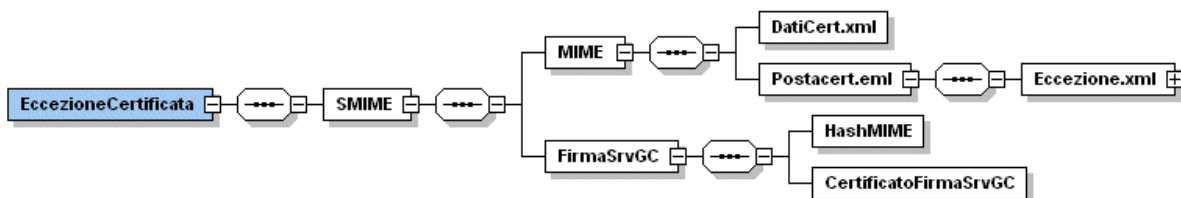

<b>Busta</b>	Eccezione Richiesta Aggiornamento Utenze
<b>Schema SMIME</b>	EccezioneCertificata
<b>Allegato</b>	Eccezione.xml
<b>Subject</b>	POSTA CERTIFICATA: Eccezione: <CodPdA>-aaaa-nnnnnnnnn: GCMsgId-nn
<b>Utilizzo</b>	Notifica di Eccezione (alternativa all'attestazione temporale) inviata a PdA

<b>Busta</b>	Eccezione Comunicazione Aggiornamento Utente
<b>Schema SMIME</b>	Eccezione Certificata
<b>Allegato</b>	Eccezione.xml
<b>Subject</b>	POSTA CERTIFICATA: Eccezione: <CodPdA>-aaaa-nnnnnnnnn: GCMsgId-nn
<b>Utilizzo</b>	Notifica Eccezione (alternativa all'attestazione temporale) inviata a CdO

<b>Busta</b>	Eccezione Ricezione Notifica
<b>Struttura MIME</b>	EccezioneCertificata
<b>Allegato</b>	Eccezione.xml
<b>Subject</b>	POSTA CERTIFICATA: Eccezione: <CodPdA>-aaaa-nnnnnnnnn: GCMsgId-nn
<b>Utilizzo</b>	Notifica Eccezione rilevata nella ricezione da parte del GC della busta di Notifica inviata dal PdA (alternativa all'attestazione temporale )

### Struttura AttestazioneNotifica

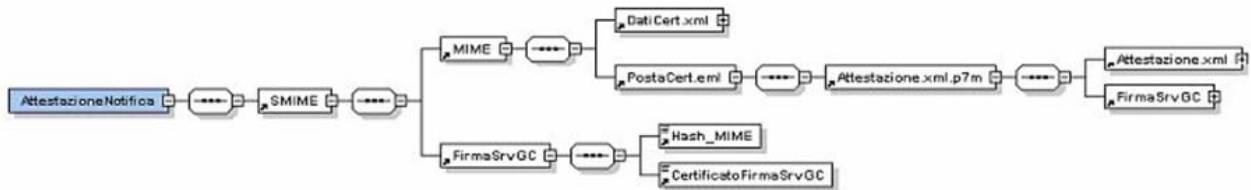

<b>Busta</b>	Attestazione Ricezione Notifica
<b>Struttura MIME</b>	AttestazioneNotifica
<b>Allegato</b>	Attestazione.xml.p7m
<b>Subject</b>	POSTA CERTIFICATA: Attestazione: <CodPdA>-aaaa-nnnnnnnnn: GCMsgId-nn
<b>Utilizzo</b>	Attestazione Temporale di ricezione da parte del GC della busta di Notifica che è stata inviata dal PdA mittente

<b>Busta</b>	Attestazione Ricezione Notifica
<b>Struttura SMIME</b>	AttestazioneNotifica
<b>Allegato</b>	Attestazione.xml.p7m
<b>Subject</b>	POSTA CERTIFICATA: Attestazione Ricezione Notifica: <CodPdA>-aaaa-nnnnnnnnn: GCMsgId-nn
<b>Utilizzo</b>	Attestazione Temporale di ricezione da parte del GC della ricevuta di avvenuta consegna che è stata inviata al GC dal PdA dell'avvocato destinatario

## Struttura ConsegnaNotifica

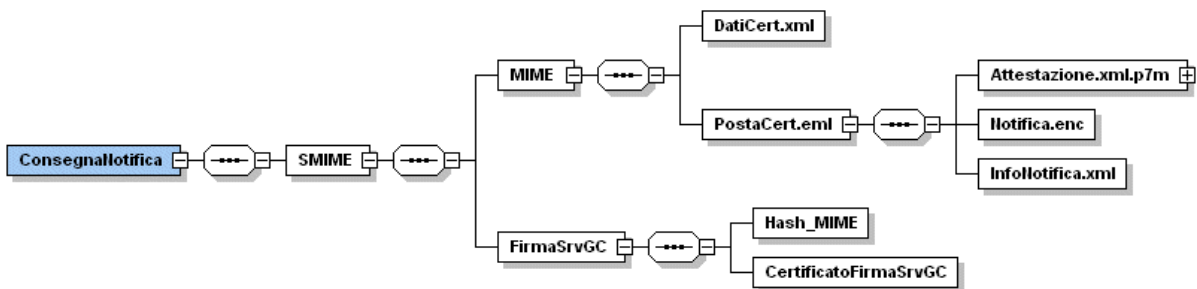

<b>Busta</b>	Consegna Notifica
<b>Struttura SMIME</b>	ConsegnaNotifica
<b>Allegato</b>	Attestazione.xml.p7m InfoNotifica.xml Notifica.enc
<b>Subject</b>	POSTA CERTIFICATA: Consegna Notifica: <CodPdA>-aaaa-nnnnnnnnn: GCMsgId-nn
<b>Utilizzo</b>	Busta per l'invio della notifica all'avvocato destinatario e dell' Attestazione Temporale di ricezione da parte del GC della busta di Notifica inviata dal PdA mittente

## Struttura AttestazioneConsegnaNotifica

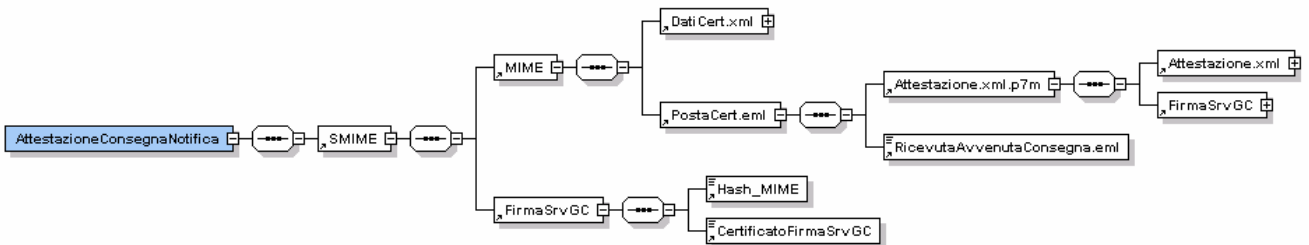

<b>Busta</b>	Attestazione Consegna Notifica
<b>Struttura SMIME</b>	AttestazioneConsegnaNotifica
<b>Allegato</b>	Attestazione.xml.p7m RicevutaAvvenutaConsegna.eml
<b>Subject</b>	POSTA CERTIFICATA: Attestazione Consegna Notifica: <CodPdA>-aaaa-nnnnnnnnn: GCMsgId-nn
<b>Utilizzo</b>	Invio all'avvocato mittente della ricevuta di avvenuta consegna inviata al GC dal PdA dell'avvocato destinatario e Attestazione Temporale di ricezione della stessa da parte del GC

## Struttura ComunicazioneIndirizzi

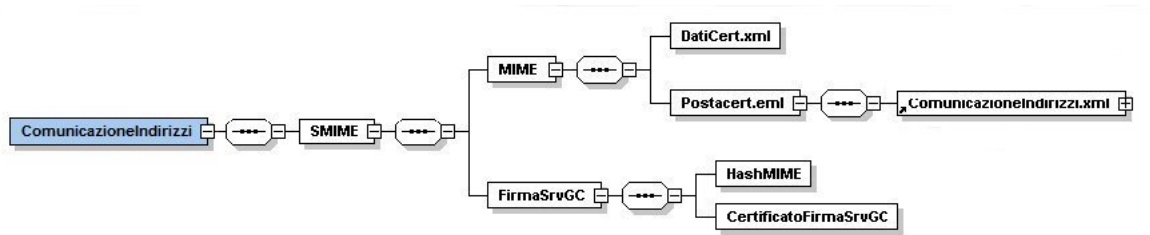

<b>Busta</b>	Conferma Richiesta Aggiornamento Utenze
<b>Schema SMIME</b>	ComunicazioneIndirizzi
<b>Allegato</b>	ComunicazioneIndirizzi.xml
<b>Subject</b>	POSTA CERTIFICATA: Comunicazione Indirizzi PdA: <CodPdA>-aaaa-nnnnnnnnnn: GCMsgId-nn
<b>Utilizzo</b>	Contiene nell'allegato le comunicazioni di iscrizione, cancellazione, variazione dati inviate dal PdA, che sono state accettate dal Gestore Centrale.

<b>Busta</b>	Inoltro Richiesta Aggiornamento Utenze
<b>Schema SMIME</b>	ComunicazioneIndirizzi
<b>Allegato</b>	ComunicazioneIndirizzi.xml
<b>Subject</b>	POSTA CERTIFICATA: Comunicazione Indirizzi CdO: <CodPdA>-aaaa-nnnnnnnnnn: GCMsgId-nn
<b>Utilizzo</b>	Inoltro al CdO di competenza di comunicazioni di iscrizione, cancellazione, variazione dati che sono state inviate dal PdA e accettate dal GC.

<b>Busta</b>	Conferma Comunicazione Aggiornamento Utenze
<b>Schema SMIME</b>	ComunicazioneIndirizzi
<b>Allegato</b>	ComunicazioneIndirizzi.xml
<b>Subject</b>	POSTA CERTIFICATA: Comunicazione Indirizzi CdO: <CodPdA>-aaaa-nnnnnnnnnn: GCMsgId-nn
<b>Utilizzo</b>	Contiene nell'allegato le comunicazioni di iscrizione all'albo, cancellazione, variazione status inviate dal CdO, che sono state accettate dal Gestore Centrale.

<b>Busta</b>	Inoltro Comunicazione Aggiornamento Utenze
<b>Schema SMIME</b>	ComunicazioneIndirizzi
<b>Allegato</b>	ComunicazioneIndirizzi.xml
<b>Subject</b>	POSTA CERTIFICATA: Comunicazione Indirizzi PdA: <CodPdA>-aaaa-nnnnnnnnnn: GCMsgId-nn
<b>Utilizzo</b>	Inoltro al PdA delle comunicazioni di iscrizione all'albo, cancellazione e di variazione status che sono state inviate dal CdO e accettate dal GC. La busta è inoltrata al PdA su cui l'avvocato, a cui si riferisce la comunicazione, è iscritto.

## Struttura AnomaliaIndirizzi

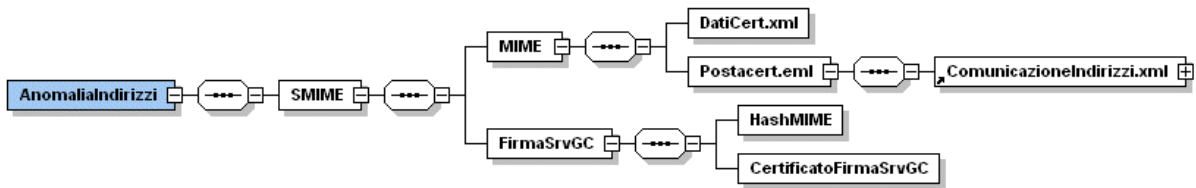

<b>Busta</b>	Anomalia Richiesta Aggiornamento UtENZE
<b>Schema SMIME</b>	AnomaliaIndirizzi
<b>Allegato</b>	ComunicazioneIndirizzi.xml
<b>Subject</b>	POSTA CERTIFICATA: Anomalia PdA: <CodPdA>-aaaa-nnnnnnnnn: GCMsgld-nn
<b>Utilizzo</b>	<p>Contiene nell'allegato gli elementi (comunicazioni di iscrizione, cancellazione, modifica dati) che sono stati rifiutati dal Gestore Centrale. L'anomalia è descritta nel campo "Eccezione" dell'allegato "Comunicazione Indirizzi"</p> <p>Non è alternativa alla busta "Inoltro Richiesta Aggiornamento UtENZE"</p>

<b>Busta</b>	Anomalia Comunicazione Aggiornamento UtENZE
<b>Schema SMIME</b>	AnomaliaIndirizzi
<b>Allegato</b>	ComunicazioneIndirizzi.xml
<b>Subject</b>	POSTA CERTIFICATA: Anomalia CdO: <CodPdA>-aaaa-nnnnnnnnn: GCMsgld-nn
<b>Utilizzo</b>	<p>Contiene nell'allegato gli elementi (comunicazioni di variazione status) che sono stati rifiutati dal Gestore Centrale. L'anomalia è descritta nel campo "Eccezione" dell'allegato "Comunicazione Indirizzi"</p> <p>Non è alternativa alla busta "Inoltro Comunicazione Aggiornamento UtENZE"</p>

## Struttura Consegnacopia

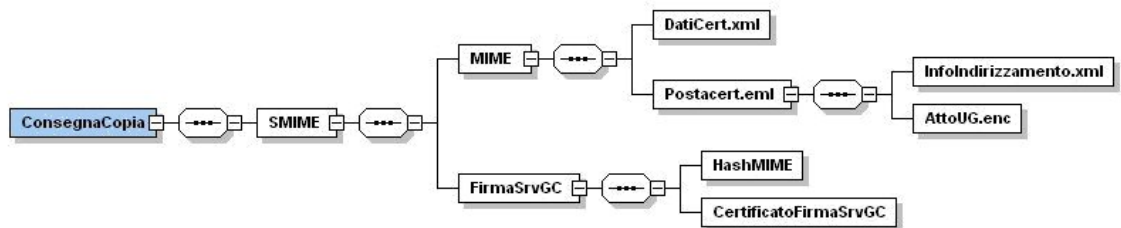

<b>Busta</b>	Consegna Copia
<b>Struttura SMIME</b>	ConsegnaCopia
<b>Allegato</b>	AttoUG.enc InfoIndirizzamento.xml
<b>Subject</b>	POSTA CERTIFICATA: Consegna Copia Conforme: <GCMsgld>
<b>Utilizzo</b>	Consegna Copia dalla CPECPT del GC (gestorecentrale@giustiziacertpt.it) alla CPECPT dell'avvocato destinatario